

## **SPLIT-TYPE AIR CONDITIONERS**

### **INDOOR UNIT**

**MSZ-DW25VF MSZ-DW35VF MSZ-DW50VF**



**OPERATING INSTRUCTIONS**  
**BEDIENUNGSANLEITUNG**  
**NOTICE D'UTILISATION**  
**BEDIENINGSINSTRUCTIES**  
**MANUAL DE INSTRUCCIONES**  
**LIBRETTO D'ISTRUZIONI**  
**ΟΔΗΓΙΕΣ ΛΕΙΤΟΥΡΓΙΑΣ**  
**INSTRUÇÕES DE OPERAÇÃO**  
**РЪКОВОДСТВО ЗА ЕКСПЛОАТАЦИЯ**  
**INSTRUKCJA OBSŁUGI**  
**NÁVOD K OBSLUZE**  
**NÁVOD NA OBSLUHU**  
**HASZNÁLATI ÚTMUTATÓ**  
**NAVODILA ZA UPORABO**  
**INSTRUCȚIUNI DE UTILIZARE**  
**UPUTE ZA UPORABU**  
**UPUTSTVA ZA RUKOVANJE**

**English**

**Deutsch**

**Français**

**Nederlands**

**Español**

**Italiano**

**Ελληνικά**

**Português**

**Български**

**Polski**

**Čeština**

**Slovenčina**

**Magyar**

**Slovenščina**

**Română**

**Hrvatski**

**Srpski**

# SADRŽAJ

■ MJERE OPREZA	1
■ ODLAGANJE	3
■ NAZIV SVAKOG DIJELA	4
■ PRIPREMA PRIJE RADA	4
■ ODABIR NAČINA RADA	5
■ BRZINA VENTILATORA I PODEŠAVANJE SMJERA STRUJANJA ZRAKA	6
■ NAČIN RADA ECONO COOL	7
■ RAD TAJMERA (ON/OFF TIMER)	7
■ RAD U NUŽDI	7
■ FUNKCIJA AUTOMATSKOG PONOVRNOG POKRETANJA	7
■ ČIŠĆENJE	8
■ KADA SMATRATE DA JE DOŠLO DO POTEŠKOĆE	9
■ KADA SE KLIMATIZACIJSKIM UREĐAJEM NE NAMJERAVATE KORISTITI TIJEKOM DULJEG RAZDOBLJA	10
■ MJESTO UGRADNJE I ELEKTRIČNI RADOVI	10
■ SPECIFIKACIJE	11

# MJERE OPREZA

## Značenje simbola prikazanih na unutarnjoj jedinici i/ili vanjskoj jedinici

	<b>UPOZORENJE</b> (Opasnost od požara)	Ovaj uređaj koristi se zapaljivim rashladnim sredstvom. Ako rashladno sredstvo iscuri i dođe u dodir s vatrom ili dijelom za grijanje, stvorit će štetni plin i postoji opasnost od požara.
		Pažljivo pročitajte UPUTE ZA UPORABU prije rada.
		Servisno osoblje mora obvezno pročitati UPUTE ZA UPORABU i PRIRUČNIK ZA POSTAVLJANJE prije rada.
		Dodatne informacije dostupne su u UPUTAMA ZA UPORABU, PRIRUČNIKU ZA POSTAVLJANJE i slično.

- S obzirom na to da se u proizvodu nalaze rotirajući dijelovi i dijelovi koji mogu prouzročiti strujni udar, obvezno pročitajte ove "Mjere opreza" prije same uporabe.
- S obzirom na to da su mjere opreza ovdje prikazane važne za sigurnost, svakako ih morate uzeti u obzir.
- Nakon što pročitate ovaj priručnik, čuvajte ga zajedno s priručnikom za postavljanje na praktičnom mjestu radi jednostavnog savjetovanja.

### Oznake i njihova značenja

- UPOZORENJE:** Vrlo je vjerojatno da bi nepravilno rukovanje moglo prouzročiti ozbiljnu opasnost, kao što su smrt, teške ozljede itd.
- OPREZ:** Ovisno o okolnostima, nepravilno rukovanje može prouzročiti ozbiljnu opasnost.

### Značenja simbola korištenih u ovom priručniku











- : Nikako nemojte.
- : Obvezno slijedite upute.
- : Nikad ne umećite prst ili štap i sl.
- : Nikad nemojte stati na unutarnju/vanjsku jedinicu i nemojte ništa na njih stavljati.
- : Opasnost od strujnog udara. Budite oprezni.
- : Obavezno isključite utikač napajanja iz utičnice.
- : Obavezno isključite napajanje.
- : Opasnost od požara.



## UPOZORENJE

	<p><b>Nemojte spajati kabel napajanja na međutočku, koristiti se produžnim kabelom ili spajati više uređaja na jednu utičnicu izmjenične struje.</b></p> <ul style="list-style-type: none"> <li>• To može prouzročiti pregrijavanje, požar ili strujni udar.</li> </ul>
	<p><b>Pobrinite se da utikač napajanja nije prljav i u utičnicu ga utaknite čvrsto.</b></p> <ul style="list-style-type: none"> <li>• Prljavi utikač može prouzročiti požar ili strujni udar.</li> </ul>
	<p><b>Nemojte skupljati, povlačiti, oštetiti ili izmijeniti kabel napajanja te ga nemojte grijati ili stavljati teške predmete na njega.</b></p> <ul style="list-style-type: none"> <li>• To može prouzročiti požar ili strujni udar.</li> </ul>
	<p><b>Nemojte postavljati prekidač u položaj ISKLJUČENO/UKLJUČENO ili isključivati/uključivati utikač napajanja tijekom rada.</b></p> <ul style="list-style-type: none"> <li>• To može stvoriti iskre koje mogu prouzročiti požar.</li> <li>• Nakon što se unutarnja jedinica ISKLJUČI daljinskim upravljačem, pobrinite se da ISKLJUČITE prekidač ili isključite utikač napajanja.</li> </ul>

	<p><b>Nemojte izravno izlagati tijelo rashladnom zraku tijekom duljeg razdoblja.</b></p> <ul style="list-style-type: none"> <li>• To bi moglo biti pogubno za vaše zdravlje.</li> </ul>
	<p><b>Korisnik ne bi smio postavljati, premještati, rastavljati, izmjenjivati ili popravljati uređaj.</b></p> <ul style="list-style-type: none"> <li>• Klimatizacijski uređaj kojim se nepropisno rukuje može prouzročiti požar, strujni udar, ozljedu ili istjecanje vode itd. Obratite se svojem dobavljaču.</li> <li>• Ako je kabel napajanja oštećen, mora ga zamijeniti proizvođač ili njegov servisni zastupnik kako bi se izbjegla opasnost.</li> </ul>
	<p><b>Pri postavljanju, premještanju ili servisiranju uređaja pobrinite se da u sklop rashladnog sredstva ne uđe niti jedna tvar osim određenog rashladnog sredstva (R32).</b></p> <ul style="list-style-type: none"> <li>• Prisutnost bilo kakve strane tvari, kao što je zrak, može prouzročiti abnormalni porast tlaka te može dovesti do eksplozije ili ozljede.</li> <li>• Uporaba bilo kojeg rashladnog sredstva koje nije predviđeno za ovaj sustav prouzročit će mehanički kvar, neispravnost sustava ili kvar uređaja. U posebno teškim slučajevima, to bi moglo dovesti do ozbiljnih poteškoća sigurnosti proizvoda.</li> </ul>

# MJERE OPREZA

	<p>Ovaj uređaj nije namijenjen osobama (uključujući djecu) s umanjenim fizičkim, osjetilnim ili mentalnim sposobnostima, odnosno s nedostatkom iskustva i znanja, osim ako su pod nadzorom ili su od osobe koja je odgovorna za njihovu sigurnost dobile upute o uporabi uređaja.</p> <p>Djeca trebaju biti pod nadzorom kako bi se osiguralo da se ne igraju uređajem.</p>
 	<p>Nemojte umetati prst, štap niti druge predmete u ulaz ili izlaz za zrak.</p> <ul style="list-style-type: none"> <li>To može prouzročiti ozljedu jer se tijekom rada ventilator u unutrašnjosti uređaja okreće pri velikim brzinama.</li> </ul>
 	<p>U slučaju neuobičajenih pojava (kao što je miris paljevine) zaustavite klimatizacijski uređaj i izvucite utikač napajanja ili prekidač postavite u položaj ISKLJUČENO.</p> <ul style="list-style-type: none"> <li>Nastavak rada u uz prisustvo neuobičajenih pojava može prouzročiti kvar, požar ili strujni udar. U tom se slučaju obratite svojem dobavljaču.</li> </ul>
 	<p>Kad klimatizacijski uređaj ne hladi ili ne grije, postoji mogućnost istjecanja rashladnog sredstva. Ako se utvrdi istjecanje rashladnog sredstva, zaustavite rad te dobro prozračite prostoriju i odmah se obratite svojem dobavljaču. Ako popravak obuhvaća ponovno punjenje uređaja rashladnim sredstvom, o pojedinostima upitajte servisnog tehničara.</p> <ul style="list-style-type: none"> <li>Rashladno sredstvo korišteno u klimatizacijskom uređaju nije štetno. Istjecanje sredstva nije uobičajeno. Međutim, ako rashladno sredstvo iscuri i dođe u dodir s vatrom ili dijelom za grijanje takvog grijača ventilatora, kerolijskog grijača ili štednjaka, stvorit će štetni plin i postoji opasnost od požara.</li> </ul> <p>Nikad ne pokušavajte oprati unutrašnjost unutarnje jedinice. Ako unutrašnjost unutarnje jedinice bude potrebno očistiti, obratite se svojem dobavljaču.</p> <ul style="list-style-type: none"> <li>Neodgovarajući deterdžent može prouzročiti oštećenje plastičnog materijala unutar uređaja što može dovesti do istjecanja vode. Ako deterdžent dođe u kontakt s električnim dijelovima ili motorom, doći će do kvara, dima ili požara.</li> <li>Uređaj se pohranjuje u prostoriji bez izvora zapaljenja koji neprekidno rade (na primjer: otvoreni plamen, uključeni plinski uređaj ili uključena električna grijalica).</li> <li>Imajte na umu da rashladna sredstva možda nemaju miris.</li> <li>Nemojte se koristiti sredstvima za ubrzanje postupka odmrzavanja ili čišćenja uređaja osim onih koje preporučuje proizvođač.</li> <li>Nemojte bušiti ili paliti.</li> </ul> <p>Unutarnja jedinica mora biti postavljena u prostorijama koje premašuju navedenu površinu poda. Obratite se svojem dobavljaču.</p>
	<p>Ovaj je uređaj namijenjen za stručnjake ili osposobljene korisnike u trgovinama, u lakoj industriji i na poljoprivrednim gospodarstvima ili za laike u komercijalne svrhe.</p>
 <b>OPREZ</b>	
	<p>Nemojte dodirivati ulaz zraka ili aluminijske rešetke unutarnje/vanjske jedinice.</p> <ul style="list-style-type: none"> <li>To može prouzročiti ozljedu.</li> </ul> <p>Nemojte se koristiti insekticidima ili zapaljivim raspršivačima na uređaju.</p> <ul style="list-style-type: none"> <li>To može prouzročiti požar ili izobličenje uređaja.</li> </ul> <p>Nemojte izlagati kućne ljubimce ili sobne biljke izravnom strujanju zraka.</p> <ul style="list-style-type: none"> <li>To može prouzročiti ozljedu kućnih ljubimaca ili oštećenje biljaka.</li> </ul> <p>Nemojte postavljati druge električne uređaje ili namještaj ispod unutarnje/vanjske jedinice.</p> <ul style="list-style-type: none"> <li>Voda može kapati s uređaja, što može prouzročiti oštećenje ili kvar.</li> </ul> <p>Nemojte ostavljati uređaj na oštećenom stalku za postavljanje.</p> <ul style="list-style-type: none"> <li>Uređaj može pasti i prouzročiti ozljedu.</li> </ul> <p>Nemojte stati na nestabilnu klupu kako biste upravljali uređajem ili ga čistili.</p> <ul style="list-style-type: none"> <li>To može prouzročiti ozljedu ako padnete.</li> </ul> <p>Nemojte povlačiti kabel napajanja.</p> <ul style="list-style-type: none"> <li>To može prouzročiti otkidanje dijela jezgre žice, što može dovesti do pregrijavanja ili požara.</li> </ul> <p>Nemojte puniti ili rastavljati baterije i ne bacajte ih u vatru.</p> <ul style="list-style-type: none"> <li>To može prouzročiti istjecanje iz baterija ili prouzročiti požar ili eksploziju.</li> </ul> <p>Uređaj ne smije raditi više od 4 sata pri visokoj vlažnosti (80 % RH ili više) i/ili dok su prozori ili vanjska vrata otvorena.</p> <ul style="list-style-type: none"> <li>To može prouzročiti kondenzaciju vode u klimatizacijskom uređaju koja može kapati, moćeci ili oštećujući namještaj.</li> <li>Kondenzacija vode u klimatizacijskom uređaju može pridonijeti razvoju gljivica, kao što je plijesan.</li> </ul> <p>Nemojte se koristiti uređajem za posebne namjene, kao što je spremanje hrane, uzgoj životinja, uzgoj biljaka ili očuvanje preciznih uređaja ili umjetničkih predmeta.</p> <ul style="list-style-type: none"> <li>To može prouzročiti pogoršanje kvalitete ili naštetiti životinjama i biljkama.</li> </ul> <p>Nemojte izlagati uređaje s izgaranjem izravnom strujanju zraka.</p> <ul style="list-style-type: none"> <li>To može prouzročiti nepotpuno izgaranje.</li> </ul> <p>Nikada nemojte stavljati baterije u usta ni zbog kojeg razloga kako biste izbjegli slučajno gutanje.</p> <ul style="list-style-type: none"> <li>Gutanje baterija može prouzročiti gušenje i/ili trovanje.</li> </ul>

	<p>Prije čišćenja uređaja ISKLJUČITE ga i isključite utikač napajanja ili prekidač postavite u položaj ISKLJUČENO.</p> <ul style="list-style-type: none"> <li>To može prouzročiti ozljedu jer se tijekom rada ventilator u unutrašnjosti uređaja okreće pri velikim brzinama.</li> </ul> <p>Kad se uređajem ne namjeravate koristiti dulje vrijeme, isključite utikač napajanja ili prekidač postavite u položaj ISKLJUČENO.</p> <ul style="list-style-type: none"> <li>Na uređaju se može nakupiti prljavština, što može prouzročiti pregrijavanje ili požar.</li> </ul> <p>Zamijenite sve baterije daljinskog upravljača novima iste vrste.</p> <ul style="list-style-type: none"> <li>Uporaba stare baterije s novima može prouzročiti pregrijavanje, istjecanje ili eksploziju.</li> </ul> <p>Ako tekućina iz baterija dođe u kontakt s kožom ili odjećom, temeljito je isperite čistom vodom.</p> <ul style="list-style-type: none"> <li>Ako tekućina iz baterija dođe u kontakt s očima, temeljito ih isperite čistom vodom i odmah zatražite liječničku pomoć.</li> </ul> <p>Pobrinite se da je prostor dobro prozračen kada uređaj radi zajedno s uređajem s izgaranjem.</p> <ul style="list-style-type: none"> <li>Neodgovarajuća prozračenost može prouzročiti nedostatak kisika.</li> </ul> <p>Postavite prekidač u položaj ISKLJUČENO kada čujete grmljavinu ili postoji mogućnost udara munje.</p> <ul style="list-style-type: none"> <li>Uređaj se može oštetiti ako dođe do udara munje.</li> </ul> <p>Nakon što se uređaj bude upotrebljavao nekoliko sezona, osim uobičajenog čišćenja, izvršite i pregled i održavanje .</p> <ul style="list-style-type: none"> <li>Prljavština ili prašina u uređaju mogu stvoriti neugodan miris, pridonijeti razvoju gljivica, kao što je plijesan, ili začepiti odvod te prouzročiti istjecanje vode iz unutarnje jedinice. Obratite se svojem dobavljaču radi pregleda i održavanja za koje je potrebno specijalizirano znanje i vještine.</li> </ul>
	<p>Ne upravljajte prekidačima mokrim rukama.</p> <ul style="list-style-type: none"> <li>To može prouzročiti strujni udar.</li> </ul> <p>Nemojte čistiti klimatizacijski uređaj vodom niti na njega postavljati predmete koji sadržavaju vodu, kao što je vaza za cvijeće.</p> <ul style="list-style-type: none"> <li>To može prouzročiti požar ili strujni udar.</li> </ul>
	<p>Nemojte stati na vanjsku jedinicu ili na nju postavljati predmete.</p> <ul style="list-style-type: none"> <li>To može prouzročiti ozljedu ako padnete vi ili predmet.</li> </ul>

## VAŽNO

Prijavi filteri prouzrokuju kondenzaciju u klimatizacijskom uređaju što će pridonijeti razvoju gljivica, kao što je plijesan. Stoga se preporučuje čišćenje filtra zraka svaka 2 tjedna.

Prije početka rada pobrinite se da su vodoravna krilca u zatvorenom položaju. Ako se uređaj uključi dok su vodoravna krilca u otvorenom položaju, možda se neće vratiti u pravilan položaj.

# MJERE OPREZA

## Postavljanje

### ⚠ UPOZORENJE

⊘	<p><b>Obratite se svojem dobavljaču radi postavljanja klimatizacijskog uređaja.</b></p> <ul style="list-style-type: none"> <li>• Ne bi ga trebao postavljati korisnik jer postavljanje zahtijeva specijalizirano znanje i vještine. Nepropisno postavljen klimatizacijski uređaj može prouzročiti istjecanje vode, požar ili strujni udar.</li> </ul>
	<p><b>Omogućite namjensko napajanje za klimatizacijski uređaj.</b></p> <ul style="list-style-type: none"> <li>• Nenamjensko napajanje može prouzročiti pregrijavanje ili požar.</li> </ul>
	<p><b>Nemojte postavljati uređaj na mjesto gdje može doći do curenja zapaljivog plina.</b></p> <ul style="list-style-type: none"> <li>• Ako plin iscuri ili se nakupi oko vanjske jedinice, to može prouzročiti eksploziju.</li> </ul>
!	<p><b>Ispravno uzemljite uređaj.</b></p> <ul style="list-style-type: none"> <li>• Nemojte žicu uzemljenja spajati na plinsku cijev, cijev za vodu, gromobran ili telefonsku žicu za uzemljenje. Nepropisno uzemljenje može prouzročiti strujni udar.</li> </ul>
<h3>⚠ OPREZ</h3>	
!	<p><b>Ugradite prekidač za uzemljenje ovisno o mjestu postavljanja klimatizacijskog uređaja (kao što su vrlo vlažna područja).</b></p> <ul style="list-style-type: none"> <li>• Ako se ne postavi prekidač uzemljenja, može doći do strujnog udara.</li> </ul> <p><b>Pobrinite se da se odvodna voda pravilno prazni.</b></p> <ul style="list-style-type: none"> <li>• Ako protok odvoda nije odgovarajući, voda može kapati iz unutarnje/vanjske jedinice, moćeci i oštećujući namještaj.</li> </ul>

#### U slučaju neuobičajenog stanja

Odmah zaustavite klimatizacijski uređaj i obratite se svojem dobavljaču.

# ODLAGANJE



Fig. 1

Kako biste odložili ovaj proizvod, obratite se svojem dobavljaču.

#### Napomena:

Ova oznaka simbola odnosi se samo na zemlje EU-a. Ova oznaka simbola u skladu s Direktivom 2012/19/EU, članak 14. Informacije za korisnike i Prilogom IX., i/ili Direktivom 2006/66/EZ, članak 20. Informacije za krajnje korisnike i Prilogom II.

Vaš proizvod MITSUBISHI ELECTRIC osmišljen je i proizveden s pomoću materijala i komponenti visoke kvalitete koji se mogu reciklirati i/ili uporabiti.

Ovaj simbol znači da se električna i elektronička oprema, baterije i akumulatori na kraju svojeg vijeka trajanja trebaju odlagati odvojeno od kućanskog otpada. Ako je kemijski simbol ispisan ispod simbola (Fig. 1), taj kemijski simbol znači da baterija ili akumulator sadržava teški metal u određenoj koncentraciji. To će biti naznačeno na sljedeći način:

Hg: živa (0,0005 %), Cd: kadmij (0,002 %), Pb: olovo (0,004 %)

U Europskoj uniji postoje zasebni sustavi za prikupljanje korištenih električnih i elektroničkih proizvoda, baterija i akumulatora.

Zbrinite ovu opremu, baterije i akumulatore pravilno u lokalnom centru za prikupljanje/recikliranje otpada.

Pomognite nam u očuvanju okoliša u kojem živimo!

# NAZIV SVAKOG DIJELA

## Unutarnja jedinica

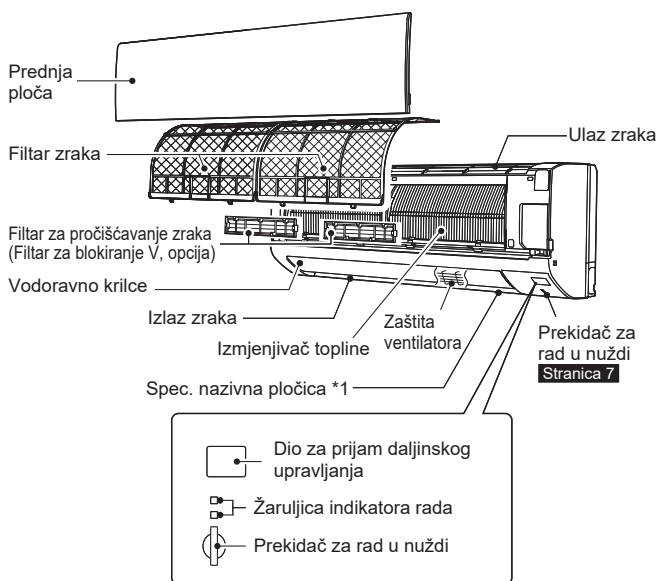

## Vanjska jedinica

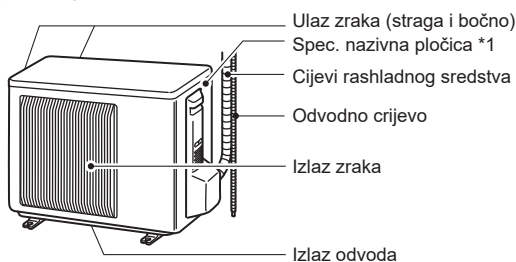

Vanjske jedinice mogu se razlikovati izgledom.

\*1 Godina i mjesec proizvodnje naznačeni su na spec. nazivnoj pločici.

## Daljinski upravljač

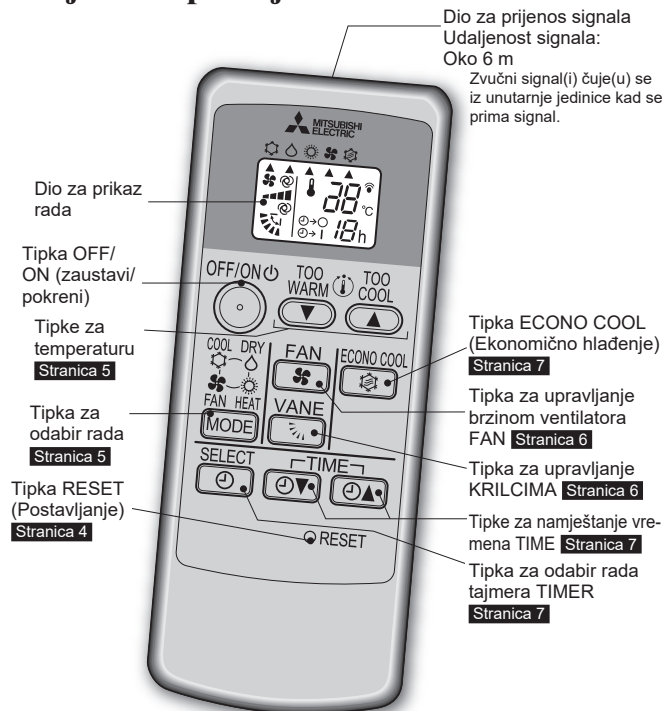

Koristite se samo daljinskim upravljačem isporučenim s uređajem.

Nemojte se koristiti drugim daljinskim upravljačima.

Ako je 2 ili više unutarnjih jedinica postavljeno u blizini jedna druge, unutarnja jedinica kojom se nije namjeravalo upravljati može reagirati na daljinski upravljač.

### Daljinski upravljač

Kad se daljinski upravljač ne upotrebljava, postavite ga u blizini ove jedinice.

# PRIPREMA PRIJE RADA

Prije rada: utaknite utikač napajanja u utičnicu i/ili uključite prekidač.

## Postavljanje baterija daljinskog upravljača

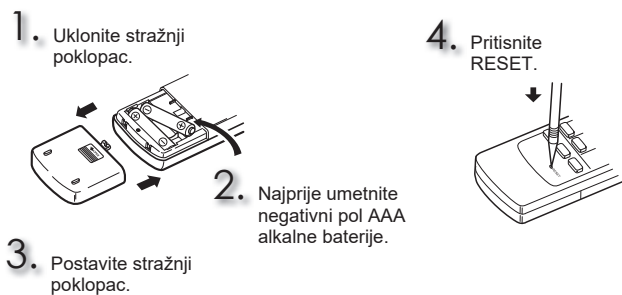



### Napomena:

- Pobrinite se da polaritet baterija bude pravilno postavljen.
  - Nemojte upotrebljavati manganske baterije i baterije iz kojih curi. Daljinski upravljač mogao bi se pokvariti.
  - Ne upotrebljavajte punjive baterije.
  - Zamijenite sve baterije novima iste vrste.
  - Baterije se mogu upotrebljavati otprilike 1 godinu. Međutim, baterije kojima je istekao rok trajanja traju kraće.
  - Lagano pritisnite RESET koristeći se tankim pomagalom.
- Ako ne pritisnete tipku RESET, daljinski upravljač možda neće ispravno raditi.

# ODABIR NAČINA RADA



**1** Pritisnite  kako biste pokrenuli uređaj.

**2** Pritisnite  kako biste odabrali način rada. Svakim pritiskom mijenja se način rada sljedećim redoslijedom:

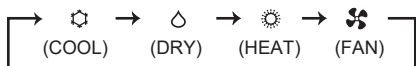

**3** Pritisnite  ili  kako biste postavili temperaturu. Svakim se pritiskom temperatura povećava ili smanjuje za 1 °C.

Pritisnite  kako biste zaustavili rad.

## Način rada COOL

Uživajte u rashlađenom zraku pri željenoj temperaturi.

### Napomena:

Ne upravljajte načinom rada COOL pri vrlo niskim vanjskim temperatura-  
ma (niže od -10 °C). Voda kondenzirana u uređaju može kapati te smočiti  
ili oštetiti namještaj itd.

## Način rada DRY

Odvlažite prostoriju. Prostorija se može malo rashladiti.  
Temperatura se ne može postaviti tijekom načina rada DRY.

## Način rada HEAT

Uživajte u toplom zraku pri željenoj temperaturi.

## Način rada FAN

Cirkulirajte zrak u prostoriji.

### Napomena:

Nakon načina rada COOL/DRY preporučuje se način rada FAN kako biste  
iznutra osušili unutarnju jedinicu.



### Napomena:

#### Rad višestrukog sustava

Dvije ili više unutarnjih jedinica mogu biti upravljane jednom vanjskom jedini-  
com. Kad se istodobno upravlja s nekoliko unutarnjih jedinica, radnje hlađenja/  
sušenja/ventilatora i grijanja ne mogu se istodobno vršiti. Kad se na jednoj je-  
dinici odabere COOL/DRY/FAN, a na drugoj HEAT ili obrnuto, jedinica koja je  
posljednja odabrana prelazi u stanje čekanja.

#### Žaruljica indikatora rada

Žaruljica indikatora rada pokazuje stanje rada uređaja.

Oznaka	Stanje rada	Sobna temperatura
	Uređaj radi kako bi se dosegla po- stavljena temperatura	Otprilike 2 °C ili više razlike od postavlje- ne temperature
	Sobna temperatura približava se postavljenoj temperaturi	Otprilike 1 do 2 °C razlike od postavlje- ne temperature
	Stanje čekanja (samo tijekom rada višestrukog sustava)	—

 Uključeno     Treperi     Ne svijetli



# BRZINA VENTILATORA I PODEŠAVANJE SMJERA STRUJANJA ZRAKA



## Brzina ventilatora

Pritisnite **FAN** kako biste odabrali brzinu ventilatora. Svakim pritiskom mijenja se brzina rada sljedećim redoslijedom:



- Dva kratka zvučna signala čuju se iz unutarnje jedinice kad je postavljeno na AUTO.
- Koristite se većom brzinom ventilatora kako biste brže rashladili/zagrijali prostoriju. Preporučuje se da smanjite brzinu ventilatora nakon što se prostorija rashladi/zagrije.
- Koristite se manjom brzinom ventilatora za tihi rad.

### Napomena:

#### Rad višestrukog sustava

Kad jedna vanjska jedinica istodobno upravlja s nekoliko unutarnjih jedinica radi radnje grijanja, temperatura strujanja zraka može biti niska. U tom se slučaju preporučuje postaviti brzinu ventilatora na AUTO.

## Smjer strujanja zraka gore-dolje

Pritisnite **VANE** kako biste odabrali smjer strujanja zraka. Svakim pritiskom mijenja se smjer strujanja zraka sljedećim redoslijedom:

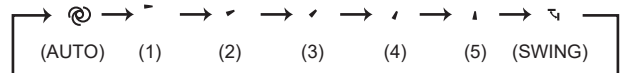

- ⊙ (AUTO) ..... krilca su postavljena u smjeru najučinkovitijeg strujanja zraka. COOL/DRY/FAN: vodoravni položaj. HEAT: prema dolje.
- ☰ (Manual) ..... Odaberite položaj nagore za COOL/DRY, a položaj nadolje za HEAT kako biste postigli što veću učinkovitost klimatizacije. Ako se položaj nadolje odabere tijekom načina rada COOL/DRY, krilce se automatski pomiče u položaj nagore nakon otprilike 0,5 do 1 sata kako bi se spriječilo kapanje kondenzacije.
- ↕ (zakretanje krilaca) ... Krilca se naizmjenice pomiču gore i dolje.
  - Dva kratka zvučna signala čuju se iz unutarnje jedinice kad je postavljeno na AUTO.

## Smjer strujanja zraka lijevo-desno

### ■ Za promjenu horizontalnog smjera toka zraka.

Pomaknite okomito krilce ručno prije početka rada.

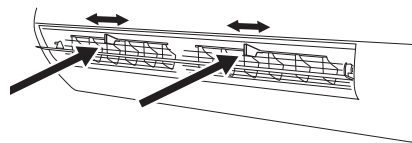

### Napomena:

Ako su okomita krilca podešena dok uređaj ne radi, vratite vodoravna krilca u izvorni zatvoreni položaj.

## NAČIN RADA ECONO COOL



Zakretno strujanje zraka (promjena strujanja zraka) ima funkciju da osjećate da vam je hladnije od nepomičnog strujanja zraka. Postavljenu temperaturu i smjer strujanja zraka automatski mijenja mikroprocesor. Moguće je rashlađivati, a zadržati osjećaj ugone. Kao rezultat toga može se uštedjeti energija.

Pritisnite  tijekom načina rada COOL **stranica 5** kako biste pokrenuli način rada ECONO COOL.

Jedinica zakreće krlca gore-dolje u različitim ciklusima sukladno temperaturi postavljenoj na jedinici. Automatski se postavlja 2 °C viša temperatura.

Ponovno pritisnite  kako biste poništili način rada ECONO COOL.

• Pritiskanjem  otkazuje se također izvođenje načina rada ECONO COOL.

## RAD TAJMERA (ON/OFF TIMER)

**1** Pritisnite  tijekom rada kako biste postavili tajmer. Svakim pritiskom mijenja se način rada tajmera sljedećim redoslijedom:



**2** Pritisnite  kako biste postavili vrijeme tajmera. Svakim se pritiskom postavljeno vrijeme povećava ili smanjuje za 1 sat.

Pritisnite  dok ne bude odabrana tipka "TIMER RELEASE" za oslobađanje tajmera.

### Napomena:

- Tajmeri ON i OFF ne mogu se rabiti zajedno.
- Ako dođe do prekida napajanja dok je postavljen tajmer ON/OFF, pogledajte **stranicu 7** "Funkcija automatskog ponovnog pokretanja".

## RAD U NUŽDI

### Kad se daljinski upravljač ne može upotrijebiti...

Rad u nuždi može se aktivirati pritiskom prekidača za rad u nuždi (E.O. SW) na unutarnjoj jedinici.

Nakon svakog pritiska prekidača E.O. SW, rad se mijenja sljedećim redoslijedom:

#### Žaruljica indikatora rada

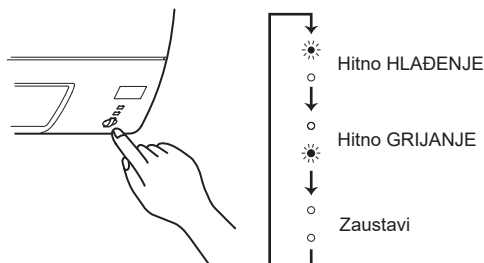

Postavljena temperatura: 24 °C  
Brzina ventilatora: Medium  
Vodoravno krlce: Auto

### Napomena:

- Prvih 30 minuta rada je probni rad. Upravljanje temperaturom nije aktivno, a brzina ventilatora je postavljena na High (brzo).
- Pri funkciji grijanja u nuždi brzina ventilatora postupno se povećava kako bi se ispuhao topli zrak.

## FUNKCIJA AUTOMATSKOG PONOVOG POKRETANJA

Ako dođe do prekida napajanja ili se glavno napajanje isključi tijekom rada, "Funkcija automatskog ponovnog pokretanja" automatski se pokreće na isti način kao i ona koja je postavljena daljinskim upravljačem netom prije isključivanja glavnog napajanja. Kad je tajmer postavljen, postavka tajmera se poništava i uređaj se pokreće kada se napajanje uključi.

**Ako se ne želite koristiti tom funkcijom, obratite se servisnom zastupniku jer treba izmijeniti postavku uređaja.**



## Upute:

- Prije čišćenja isključite napajanje ili isključite prekidač.
- Pripazite da rukama ne dodirujete metalne dijelove.
- Ne upotrebljavajte benzin, razrjeđivač, prah za poliranje ili insekticid.
- Kad se istakne prljavština, operite je kuhinjskim neutralnim deterdžentom razrijeđenim mlakom vodom do određene koncentracije, a zatim obrišite deterdžent vlažnim ručnikom.

- Nemojte se koristiti četkom za pranje, grubom spužvicom ili nečim sličnim.
- Nemojte namakati ili ispirati vodoravno krilce.
- Ne upotrebljavajte vodu topliju od 50 °C.
- Nemojte izlagati dijelove izravnoj sunčevoj svjetlosti, toplini ili vatri kako bi se osušili.
- Ne primjenjujte prekomjernu silu na ventilatoru jer to može prouzročiti pukotine ili lomove.

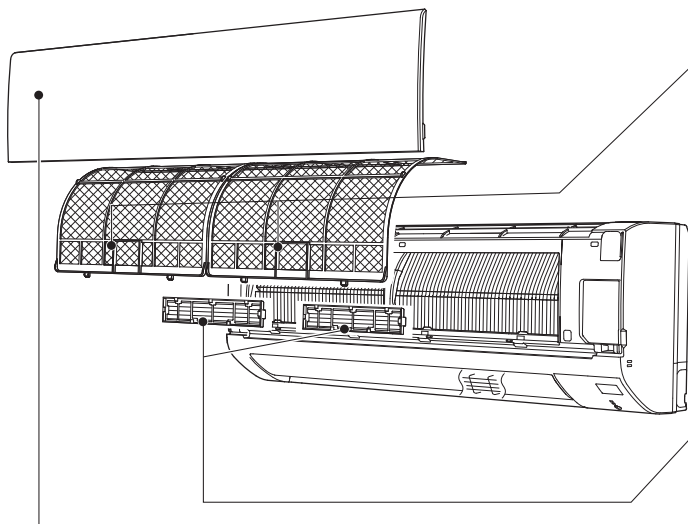

## Prednja ploča

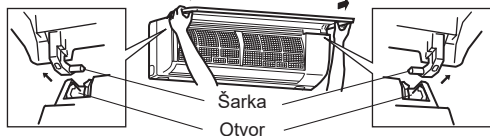

1. Podignite prednju ploču dok se ne začuje "klik".
2. Držite šarke i povucite kako biste izvadili kao što je prikazano na prethodnoj slici.
  - Obrišite mekanom suhom krpom ili isperite vodom.
  - Nemojte namakati u vodi dulje od dva sata.
  - Temeljito osušite u hladu prije postavljanja.
3. Postavite prednju ploču slijedeći postupak uklanjanja obrnutim slijedom. Čvrsto zatvorite prednju ploču i pritisnite točke označene strelicama.



## Filtar zraka (filtar za pročišćavanje zraka)

- **Očistite svaka 2 tjedna**
- Usisavačem uklonite prljavštinu ili isperite vodom.
- Nakon pranja vodom dobro ga osušite u hladu.

## Filtar za pročišćavanje zraka (Filtar za blokiranje V, opcija)

- **Svaka 3 mjeseca:**
  - Usisavačem uklonite prljavštinu.
- **Kada se prljavština ne može ukloniti usisavanjem:**
  - Namočite filter i njegov okvir u mlakoj vodi prije nego što ih isperete.
  - Nakon pranja ga dobro osušite u hladu. Postavite sve poklopce filtra zraka.
- **Svake godine:**
  - Zamijenite ga novim filtrom za pročišćavanje zraka radi postizanja najveće učinkovitosti.
  - Broj dijelova **MAC-2470FT-E**

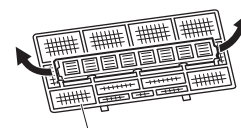

Povucite kako biste izvadili iz filtra zraka

## ! Važno

- **Redovito čistite filtre radi postizanja najveće učinkovitosti i radi smanjenja potrošnje energije.**
- **Prljavi filtri su uzrokom kondenzacije u klimatskom uređaju što će pridonijeti razvoju gljivica, kao što je plijesan. Stoga se preporučuje čišćenje filtra zraka svaka 2 tjedna.**

Ove informacije zasnivaju se na **UREDBI (EU) br. 528/2012**

NAZIV MODELA	Obradena stavka (nazivi dijelova)	Aktivne tvari (CAS br.)	Svojstvo	Upute za korištenje (informacije za sigurno rukovanje)
MSZ-DW25/35/50VF	FILTAR	Srebrni natrijev hidrogen cirkonij fosfat (265647-11-8) 2-oktil-2H-izotiazol-3-on (OIT) (26530-20-1)	Antibakterijski Protiv plijesni	<ul style="list-style-type: none"> <li>• Koristite se ovim proizvodom u skladu s naznakama priručnika s uputama te samo za ono za što je namijenjen.</li> <li>• Ne stavljajte u usta. Držite podalje od djece.</li> </ul>
MAC-2470FT-E	FILTAR	Dimetiloktadecil[3-(trimetoksisilil)propil]amonijev klorid (27668-52-6)	Antivirusno Antibakterijski Protiv plijesni	<ul style="list-style-type: none"> <li>• Koristite se ovim proizvodom u skladu s naznakama priručnika s uputama te samo za ono za što je namijenjen.</li> <li>• Ne stavljajte u usta. Držite podalje od djece.</li> </ul>

# KADA SMATRATE DA JE DOŠLO DO POTEŠKOĆE

Čak i ako su ove stavke provjerene, kada se uređaj ne oporavi od problema, prestanite upotrebljavati klimatizacijski uređaj i obratite se svojem dobavljaču.

Simptom	Objašnjenje i točke provjere
<b>Unutarnja jedinica</b>	
Uređajem se ne može upravljati.	<ul style="list-style-type: none"> <li>• Je li prekidač uključen?</li> <li>• Je li utikač napajanja priključen?</li> <li>• Je li postavljen tajmer ON? <b>Stranica 7</b></li> </ul>
Vodoravno krilce se ne pomiče.	<ul style="list-style-type: none"> <li>• Jesu li vodoravno krilce i okomito krilce pravilno postavljene?</li> <li>• Je li štitnik ventilatora izobličen?</li> </ul>
Uređajem se ne može upravljati otprilike 3 minute nakon što se ponovno pokrene.	• To štiti uređaj u skladu s uputama koje prima od mikroprocesora. Pričekajte.
Maglica se ispušta iz otvora za zrak unutarnje jedinice.	• Rashlađeni zrak iz uređaja brzo rashlađuje vlagu u zraku unutar prostorije te se ona pretvara u maglicu.
Zakretni rad VODORAVNOG KRILCA zaustavlja se na neko vrijeme, a onda se ponovno pokreće.	• To se provodi kako bi se zakretni rad VODORAVNOG KRILCA mogao normalno izvoditi.
Smjer strujanja zraka mijenja se tijekom rada. Smjer vodoravnog krilca ne može se podesiti daljinskim upravljačem.	<ul style="list-style-type: none"> <li>• Kada se uređajem upravlja u načinu rada COOL ili DRY, ako se rad nastavi s puhanjem zraka tijekom 0,5 do 1 sat, smjer strujanja zraka automatski se podešava u položaj prema gore kako bi se spriječilo kondenziranje i kapanje vode.</li> <li>• U postupku zagrijavanja, ako je temperatura zraka preniska ili je odmrzavanje u tijeku, vodoravno krilce automatski se postavlja u vodoravni položaj.</li> </ul>
Rad se zaustavlja na otprilike 10 minuta tijekom grijanja.	• Vanjska jedinica je u fazi odmrzavanja. S obzirom da se to dovršava za maks. 10 minuta, pričekajte. (Kad je vanjska temperatura previše niska i vlažnost je previše visoka, stvara se mraz.)
Uređaj se sam pokreće kad je glavno napajanje uključeno, ali nije primio signal od daljinskog upravljača.	• Ti su modeli opremljeni funkcijom automatskog ponovnog pokretanja. Kad se glavno napajanje isključi bez zaustavljanja daljinskim upravljačem i ponovno se uključi, uređaj automatski počinje raditi istim načinom rada kao što je bio onaj koji je postavljen daljinskim upravljačem netom prije isključivanja glavnog napajanja. Pogledajte "Funkcija automatskog ponovnog pokretanja". <b>Stranica 7</b>
U načinu rada COOL/DRY, kad sobna temperatura gotovo dosegne postavljenu temperaturu, vanjska se jedinica zaustavlja, a zatim unutarnja jedinica radi malom brzinom.	• Kad sobna temperatura odstupa od postavljene temperature, unutarnji ventilator pokrene se u skladu s postavkama na daljinskom upravljaču.
Unutarnja jedinica izgubi boju tijekom vremena.	• Iako plastika postaje žuta zbog utjecaja određenih čimbenika, kao što su ultraljubičasto svjetlo i temperatura, to nema utjecaja na funkcije proizvoda.
<b>Višestruki sustav</b>	
Unutarnja jedinica koja ne radi postaje topla i zvuk, sličan toku vode, čuje se iz jedinice.	• Mala količina rashladnog sredstva i dalje teče u unutarnju jedinicu, iako ne radi.
Kada je odabrana funkcija grijanja, rad se ne pokreće odmah.	• Kada je uređaj pokrenut tijekom odleđivanja vanjske jedinice, potrebno je nekoliko minuta (maks. 10 minuta) da se ispuše topli zrak.
<b>Vanjska jedinica</b>	
Ventilator vanjske jedinice ne okreće se iako kompresor radi. Čak i ako se ventilator počne okretati, uskoro se zaustavlja.	• Kad je vanjska temperatura niska tijekom funkcije rashlađivanja, ventilator se povremeno uključuje kako bi kapacitet rashlađivanja održao dostatnim.
Voda istječe iz vanjske jedinice.	<ul style="list-style-type: none"> <li>• Tijekom načina rada COOL i DRY, cijevi ili spojni dijelovi cijevi se rashlađuju i to prouzrokuje kondenzaciju vode.</li> <li>• Tijekom funkcije zagrijavanja kaplje voda kondenzirana na izmjenjivaču topline.</li> <li>• Tijekom funkcije zagrijavanja, funkcija odleđivanja na vanjskoj jedinici otapa led koji zatim kaplje.</li> </ul>
Iz vanjske jedinice ispušta se bijeli dim.	• Tijekom funkcije zagrijavanja, para stvorena funkcijom odleđivanja izgleda kao bijeli dim.

Simptom	Objašnjenje i točke provjere
<b>Daljinski upravljač</b>	
Zaslona na daljinskom upravljaču ne prikazuje se ili je zatamnjen. Unutarnja jedinica ne reagira na signal daljinskog upravljača.	<ul style="list-style-type: none"> <li>• Jesu li baterije istrošene? <b>Stranica 4</b></li> <li>• Je li polaritet (+, -) baterija ispravan? <b>Stranica 4</b></li> <li>• Je li pritisnuta neka tipka na daljinskom upravljaču drugih električnih uređaja?</li> </ul>
<b>Ne rashlađuje ili ne grije</b>	
Prostorija se ne može dovoljno rashladiti ili ugrijati.	<ul style="list-style-type: none"> <li>• Je li postavka temperature odgovarajuća? <b>Stranica 5</b></li> <li>• Je li postavka ventilatora odgovarajuća? Promijenite brzinu ventilatora na postavku brzo ili vrlo brzo. <b>Stranica 6</b></li> <li>• Jesu li filtri čisti? <b>Stranica 8</b></li> <li>• Jesu li čisti ventilator ili izmjenjivač topline unutarnje jedinice? <b>Stranica 8</b></li> <li>• Postoje li prepreke koje blokiraju ulaz ili izlaz zraka unutarnje ili vanjske jedinice?</li> <li>• Jesu li otvoreni prozor ili vrata?</li> <li>• Može potrajati određeno vrijeme da bi se temperatura podešavanja dosegla ili ne dosegla, ovisno o veličini prostorije, temperaturi okoline i slično.</li> </ul>
Prostorija se ne može dovoljno rashladiti.	<ul style="list-style-type: none"> <li>• Kada se u prostoriji upotrebljava ventilator ili plinski štednjak, povećava se opterećenje rashlađivanja što dovodi do nedovoljnog učinka rashlađivanja.</li> <li>• Kada je vanjska temperatura visoka, učinak rashlađivanja možda neće biti dovoljan.</li> </ul>
Prostorija se ne može dovoljno ugrijati.	• Kada je vanjska temperatura niska, učinak grijanja možda neće biti dovoljan.
Tijekom funkcije grijanja zrak se ne ispušta ubrzo.	• Pričekajte dok se uređaj pripremi ispuhati topli zrak.
<b>Strujanje zraka</b>	
Zrak iz unutarnje jedinice čudno miriše.	<ul style="list-style-type: none"> <li>• Jesu li filtri čisti? <b>Stranica 8</b></li> <li>• Jesu li čisti ventilator ili izmjenjivač topline unutarnje jedinice? <b>Stranica 8</b></li> <li>• Uređaj možda ne usisati miris koji pranja na zidu, tepihu, namještaju, tkanini itd. te ga ispuhati sa zrakom.</li> </ul>
<b>Zvuk</b>	
Čuje se pucketav zvuk.	• Taj zvuk stvara širenje/skupljanje prednje ploče itd. zbog promjene temperature.
Čuje se zvuk žuborenja.	• Taj se zvuk čuje kada se vanjski zrak apsorbira iz odvodnog crijeva uključivanjem nape ili ventilatora, tako da se voda koja teče u odvodnom crijevu izlije. Taj se zvuk čuje i kada vanjski zrak puše u odvodno crijevo u slučaju jakog vjetrova.
Iz unutarnje jedinice čuje se mehanički zvuk.	• To je zvuk prebacivanja uključivanja/isključivanja ventilatora ili kompresora.
Čuje se zvuk vode koja teče.	• To je zvuk rashladnog sredstva ili kondenzirane vode koja teče u jedinici.
Ponekad se čuje zvuk pištanja.	• To je zvuk koji se čuje pri promjeni toka rashladnog sredstva unutar jedinice.

**U sljedećim slučajevima odmah zaustavite klimatizacijski uređaj i obratite se svojem dobavljaču.**

- Kad voda istječe ili kapla iz unutarnje jedinice.
- Kad treperi žaruljica indikatora rada.
- Kad se prekidač često aktivira radi prekida.
- Signal daljinskog upravljača ne prima se u prostoriji u kojoj se upotrebljava elektronska fluorescentna žaruljica vrste ON/OFF (fluorescentna žarulja s inverterom itd.).
- Rad klimatizacijskog uređaja ometa radijski ili TV prijem. Možda će biti potrebno pojačalo za ometane uređaje.
- Kad se čuje neuobičajen zvuk.
- Kad se pronađe bilo kakvo istjecanje rashladnog sredstva.

## KADA SE KLIMATIZACIJSKIM UREĐAJEM NE NAMJE- RAVATE KORISTITI TIJEKOM DULJEG RAZDOBLJA

**1** Upravlajte načinom rada COOL s postavljenom najvišom temperaturom ili načinom rada FAN tijekom 3 do 4 sata. **Stranica 5**

- Time se suši unutrašnjost uređaja.
- Vlaga u klimatizacijskom uređaju pridonosi pogodnim uvjetima za razvoj gljivica, kao što je plijesan.

**2** Pritisnite  kako biste zaustavili rad.

**3** Isključite prekidač i/ili isključite utikač napajanja.

**4** Izvadite sve baterije iz daljinskog upravljača.

## Pri ponovnoj uporabi klimatizacijskog uređaja:

**1** Očistite filtar zraka. **Stranica 8**

**2** Provjerite da ulazni i izlazni zrak unutarnjih i vanjske jedinice nisu blokirani.

**3** Provjerite je li uzemljenje pravilno priključeno.

**4** Pogledajte "PRIPREMA PRIJE RADA" i slijedite upute. **Stranica 4**

## MJESTO UGRADNJE I ELEK- TRIČNI RADOVI

### Mjesto ugradnje

Izbjegavajte postavljanje klimatizacijskog uređaja na sljedećim mjestima.

- Tamo gdje je prisutno mnogo strojnog ulja.
- Mjesta s mnogo soli, kao što je more.
- Tamo gdje nastaje sulfidni plin, kao što su vruća opruga, kanalizacija, otpadne vode.
- Tamo gdje prska ulje ili gdje je područje ispunjeno uljnim dimom (kao što su mjesta gdje se kuha i tvornice u kojima se svojstva plastike mogu izmijeniti i oštetiti).
- Tamo gdje postoji oprema s visokom frekvencijom ili bežična oprema.
- Tamo gdje je blokiran izlaz zraka iz vanjske jedinice.
- Tamo gdje rad zvuka ili zraka iz vanjske jedinice smeta susjedima.
- Preporučuje se visina montiranja unutarnje jedinice od 1,8 m do 2,3 m. Ako to nije moguće, obratite se svojem dobavljaču.
- Nemojte upravljati klimatizacijskim uređajem tijekom izvođenja unutarnjih i završnih radova, ili tijekom nanošenja voska na pod. Prije upravljanja klimatizacijskim uređajem dobro provjetrite prostoriju nakon što se bude obavljao taj posao. U suprotnom, to može prouzročiti da se hlapljivi elementi zadrže unutar klimatizacijskog uređaja, što dovodi do propuštanja vode ili raspršivanja rose.

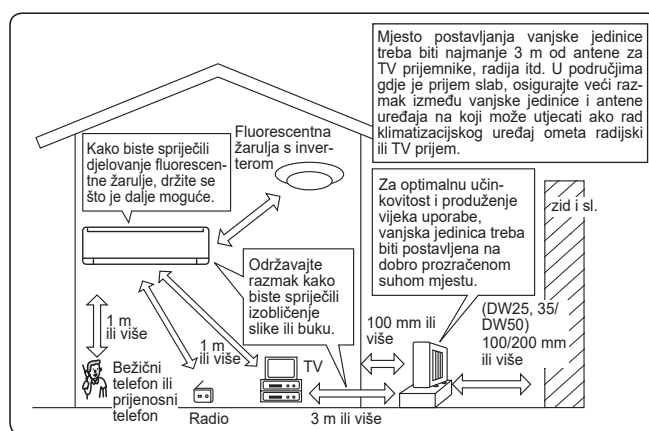

### Električni radovi

- Osigurajte strujni krug isključivo za napajanje klimatizacijskog uređaja.
- Obvezno provjerite kapacitet prekidača.

Ako imate pitanja, obratite se svojem dobavljaču.

# SPECIFIKACIJE

Model	Unutarnja		MSZ-DW25VF		MSZ-DW35VF		MSZ-DW50VF		
	Vanjska		MUZ-DW25VF		MUZ-DW35VF		MUZ-DW50VF		
Funkcija			Rashlađivanje	Grijanje	Rashlađivanje	Grijanje	Rashlađivanje	Grijanje	
Napajanje	~ /N, 230 V, 50 Hz								
Kapacitet	kW		2,5	3,15	3,4	3,6	5,0	5,4	
Ulaz	kW		0,80	0,85	1,21	0,975	2,05	1,55	
Težina	Unutarnja	kg	9					10	
	Vanjska	kg	23		24		35		
Kapacitet punjenja rashladnog sredstva (R32)	kg		0,50		0,55		0,97		
IP kod	Unutarnja		IP 20						
	Vanjska		IP 24						
Dopušteni prekomjerni radni tlak	LP ps	MPa	2,77						
	HP ps	MPa	4,17						
Razina buke (SPL)	Unutarnja (vrlo visoko/visoko/srednje/nisko)		dB(A)	43/37/30/21	43/37/30/21	46/38/31/22	44/37/30/21	45/40/36/28	47/41/34/27
	Vanjska		dB(A)	50	50	51	51	50	51

## Zajamčeni radni domet

		Unutarnja	Vanjska
Rashlađivanje	Gornje ograničenje	32 °C DB 23 °C WB	46 °C DB —
	Donje ograničenje	21 °C DB 15 °C WB	-10 °C DB —
Grijanje	Gornje ograničenje	27 °C DB —	24 °C DB 18 °C WB
	Donje ograničenje	20 °C DB —	-10 °C DB -11 °C WB

DB: suhi termometar  
WB: mokri termometar

## Napomena:

Nazivno stanje  
Rashlađivanje — Unutarnja: 27 °C DB, 19 °C WB  
Vanjska: 35 °C DB  
Grijanje — Unutarnja: 20 °C DB  
Vanjska: 7 °C DB, 6 °C WB

Name of Importer:

Mitsubishi Electric Europe B.V.  
Capronilaan 46, 1119 NS, Schiphol Rijk, The Netherlands

French Branch  
2, Rue De L'Union, 92565 RUEIL MAISON Cedex

German Branch  
Mitsubishi-Electric-Platz 1 40882 Ratingen North Rhine-Westphalia Germany

Belgian Branch  
8210 Loppem, Autobaan 2, Belgium

Irish Branch  
Westgate Business Park, Ballymount Road, Upper Ballymount, Dublin 24, Ireland

Italian Branch  
Palazzo Sirio Ingresso 1, Viale Colleoni, 7, 20864 Agrate Brianza (MI), Italy

Norwegian Branch  
Gneisveien 2D, 1914 Ytre Enebakk, Norway

Portuguese Branch  
Avda. do Forte 10, 2794-019 Carnaxide, Lisbon, Portugal

Spanish Branch  
Av. Castilla, 2 Parque Empresarial San Fernando - Ed. Europa, 28830 San Fernando de Henares (Madrid), Spain

Scandinavian Branch  
Hammarbacken 14, P.O. Box 750, SE-19127, Sollentuna, Sweden

UK Branch  
Travellers Lane, Hatfield, Hertfordshire, AL10 8XB. England, UK

Polish Branch  
Krakowska 48, PL-32-083 Balice, Poland

mitsubishi electric turkey elektrik ürünleri a.ş  
Şerifali Mahallesi Kale Sokak No: 41 34775 Ümraniye, İstanbul, Turkey

UK DECLARATION OF CONFORMITY

**mitsubishi electric consumer products (thailand) co., ltd**  
**700/406 moo 7, tambon don hua roh, amphur muang, chonburi 20000, thailand**

hereby declares under its sole responsibility that the air conditioners and heat pumps described below for use in residential, commercial and light-industrial environments:

**mitsubishi electric, MSZ-DW25VF/MUZ-DW25VF**  
**MSZ-DW35VF/MUZ-DW35VF**  
**MSZ-DW50VF/MUZ-DW50VF**

Note: Its serial number is on the nameplate of the product.

Legislation

**The Electrical Equipment (Safety) Regulations 2016**  
**The Supply of Machinery (Safety) Regulations 2008**  
**The Electromagnetic Compatibility Regulations 2016**  
**The Restriction of the Use of Certain Hazardous Substances in Electrical and Electronic Equipment Regulations 2012**

Issued:  
THAILAND

1 September, 2021

Tadashi SAITO  
Manager, Quality Assurance Department



EC DECLARATION OF CONFORMITY  
EG-KONFORMITÄTSEKTLÄRUNG  
DÉCLARATION DE CONFORMITÉ CE  
EG-CONFORMITEITSVERKLARING  
DECLARACIÓN DE CONFORMIDAD CE  
DICHIARAZIONE DI CONFORMITÀ CE  
ΔΗΛΩΣΗ ΠΙΣΤΟΤΗΤΑΣ ΕΚ  
DECLARAÇÃO DE CONFORMIDADE CE  
EU-OVERENSSTEMMELSESERKLÆRING

EG-DEKLARATION OM ÖVERENSSTÄMMELSE  
EC UYGUNLUK BEYANI  
ЕС ДЕКЛАРАЦИЯ ЗА СЪОТВЕТСТВИЕ  
DEKLARACJA ZGODNOŚCI WE  
CE-ERKLÆRING OM SAMSVAR  
EY-VAATIMUSTENMUKAISUUSVAKUUTUS  
ES PROHLÁŠENÍ O SHODĚ  
VYHLÁSENIE O ZHODE ES  
EK MEGFELELŐSÉGI NYILATKOZAT

IZJAVA O SKLADNOSTI ES  
DECLARAȚIE DE CONFORMITATE CE  
EU VASTAVUSDEKLARAATIOON  
EK ATBILSTĪBAS DEKLARĀCIJA  
EB ATITIKTIES DEKLARĀCIJA  
EC IZJAVA O SUKLADNOSTI  
EZ IZJAVA O USAGLAŠENOSTI  
ДЕКЛАРАЦИЯ СООТВЕТСТВИЯ НОРМАМ ЕС  
ДЕКЛАРАЦІЯ ВІДПОВІДНОСТІ НОРМАМ ЄС

**MITSUBISHI ELECTRIC CONSUMER PRODUCTS (THAILAND) CO., LTD**  
**700/406 MOO 7, TAMBON DON HUA ROH, AMPHUR MUANG, CHONBURI 20000, THAILAND**

hereby declares under its sole responsibility that the air conditioners and heat pumps described below for use in residential, commercial and light-industrial environments:  
erklärt hiermit auf seine alleinige Verantwortung, dass die Klimaanlage und Wärmepumpen für das häusliche, kommerzielle und leicht-industrielle Umfeld wie unten beschrieben:  
déclare par la présente et sous sa propre responsabilité que les climatiseurs et les pompes à chaleur décrits ci-dessous, destinés à un usage dans des environnements résidentiels, commerciaux et d'industrie légère :  
verklaart hierbij onder eigen verantwoordelijkheid dat de voor residentiële, commerciële en licht-industriële omgevingen bestemde airconditioners en warmtepompen zoals onderstaand beschreven:  
por la presente declara bajo su única responsabilidad que los acondicionadores de aire y bombas de calor descritas a continuación para su uso en entornos residenciales, comerciales y de industria ligera:  
conferma con la presente, sotto la sua esclusiva responsabilità, che i condizionatori d'aria e le pompe di calore descritti di seguito e destinati all'utilizzo in ambienti residenziali, commerciali e semi-industriali:  
με το παρόν πιστοποιώ με αποκλειστική της ευθύνη ότι οι τα κλιματιστικά και οι αντλίες θέρμανσης που περιγράφονται παρακάτω για χρήση σε οικιακό, επαγγελματικό και ελαφριάς βιομηχανίας περιβάλλοντα:  
através da presente declara sob sua única responsabilidade que os aparelhos de ar condicionado e bombas de calor abaixo descritos para uso residencial, comercial e de indústria ligeira:  
erklærer hermed under eneansvar, at de herunder beskrevne airconditionanlæg og varmepumper til brug i privat boligbyggeri, erhvervsområder og inden for let industri:  
intygar härmed att luftkonditioneringarna och värmepumparna som beskrivs nedan för användning i bostäder, kommersiella miljöer och lätta industriella miljöer:  
ev, ticaret ve hafif sanayi ortamlarında kullanım amaçlı üretilen ve aşağıda açıklanan klima ve ısıtma pompalarıyla ilgili aşağıdaki hususları yalnızca kendi sorumluluğunda beyan eder:  
декларира на своя собствена отговорност, че климатичите и термopомпите, описани по-долу, за употреба в жилища, търговски и леки промишлени условия:  
niniejszym oświadczam na swoją wyłączną odpowiedzialność, że klimatyzatory i pompy ciepła opisane poniżej, są przeznaczone do zastosowań w środowisku mieszkalnym, handlowym i lekko uprzemysłowionym:  
erklærer et fullstendig ansvar for undernevnte klimaanlegg og varmepumper ved bruk i boliger, samt kommersielle og lettindustrielle miljøer:  
vakuuttaa täten yksinomaista vastuutaan, että jäljempänä kuvatut asuinrakennuksiin, pientaloisuuskäyttöön ja kaupalliseen käyttöön tarkoitettuihin ilmastointilaitteet ja lämpöpumpat:  
timo na vlastní odpovědnost prohlašuje, že níže popsané klimatizační jednotky a tepelná čerpadla pro použití v obytných prostedích, komerčních prostedích a prostedích lehkeho prumyslu:  
týmto na svoju výlučnú zodpovednosť vyhlasuje, že nasledovné klimatizačné jednotky a tepelné čerpadlá určené na používanie v obytných a obchodných priestoroch a v prostredí ľahkého priemyslu:  
alulírott kizárólagos felelősségére nyilatkozik, hogy az alábbi lakossági, kereskedelmi és kisipari környezetben való használatra szánt klímaberendezések és hőszivattyúk:  
izjavlja pod izključno lastno odgovornostjo, da so spodaj navedene klimatske naprave in toplotne črpalke, namenjene uporabi v stanovanjskih, komercialnih in lahkoindustrijskih okoljih:  
declară, prin prezenta, pe proprie răspundere, faptul că aparatele de climatizare și pompele de căldură descrie mai jos și destinate utilizării în medii rezidențiale, comerciale și din industria ușoară:  
kinnitab käesolevaga oma ainuvastutusele, et allpool toodud kliimaseadmed ja soojuspumbad on mõeldud kasutamiseks elu-, äri- ja kergtööstuskeskkondades:  
ar so, vienpersoniski uzņemoties atbildību, paziņo, ka tālāk aprakstītie gaisa kondicionētāji un siltumsūkņi ir paredzēti lietošanai dzīvojamajās, komercdarbības un vieglās rūpniecības telpās.  
šiuo vien tik savo atsakomybe pareiškia, kad toliau apibūdinti oro kondicionieriai ir šilumos siurbiai skirti naudoti gyvenamosiose, komercinėse ir lengvosios pramonės aplinkose:  
ovime izjavljuje pod isključivom odgovornošću da su klimatizacijski uređaji i toplinske dizalice opisane u nastavku namijenjeni za upotrebu u stambenim i poslovnim okruženjima te okruženjima lake industrije:  
ovim izjavljuje na svoju isključivu odgovornost da su klima-uređaji i toplotne pumpe opisane u daljem tekstu za upotrebu u stambenim, komercijalnim okruženjima i okruženjima sa lakom industrijom:  
настоящим заявляет и берет на себя исключительную ответственность за то, что кондиционеры и тепловые насосы, описанные ниже и предназначенные для эксплуатации в жилых помещениях, торговых залах и на предприятиях легкой промышленности:  
цим заявляю, беручи на себе повну відповідальність за це, що кондиціонери й теплові насоси, описані нижче й призначені для використання в житлових приміщеннях, торговельних залах і на підприємствах легкої промисловості:

**MITSUBISHI ELECTRIC, MSZ-DW25VF/MUZ-DW25VF**  
**MSZ-DW35VF/MUZ-DW35VF**  
**MSZ-DW50VF/MUZ-DW50VF**

Note: Its serial number is on the nameplate of the product.  
Hinweis: Die Seriennummer befindet sich auf dem Kenschild des Produkts.  
Remarque : Le numéro de série de l'appareil se trouve sur la plaque du produit.  
Opmerking: het serienummer staat op het naamplaatje van het product.  
Nota: El número de serie se encuentra en la placa que contiene el nombre del producto.  
Nota: il numero di serie si trova sulla targhetta del prodotto.  
Σημείωση: Ο αριθμός του αριθμός βρίσκεται στην πινακίδα ονόματος του προϊόντος.  
Nota: o número de série encontra-se na placa que contém o nome do produto.  
Bemærk: Seriennummeret står på produktets fabriksskilt.  
Obs: Serienumret finns på produktens namnplåt.  
Not: Seri numarası ürünün isim plakasında yer alır.  
Забелешка: Серийният му номер е на табелката на продукта.  
Uwaga: Numer seryjny znajduje się na tabliczce znamionowej produktu.  
Merk: Seriennummeret befinner seg på navneplaten til produktet.

Huomautus: Sarjanumero on merkitty laitteen arvokilpeen.  
Poznámka: Příslušné sériové číslo se nachází na štítku produktu.  
Poznámka: Výrobné číslo sa nachádza na typovom štítku výrobku.  
Megjegyzés: A sorozatszám a termék adattábláján található.  
Opomba: serijska številka je zapisana na tipski ploščici enote.  
Notă: Numărul de serie este specificat pe plăcuța indicatoare a produsului.  
Márkus: Seerianumber asub toote andmesildil.  
Piezīme: Serijas numurs ir norādīts uz ierīces datu plāksnītes.  
Pastaba: Serijos numeris nurodytas gaminio vardinių duomenų lentelėje.  
Napomena: serijski broj nalazi se na natpisnoj pločici proizvoda.  
Napomena: Serijski broj nalazi se na nazivnoj pločici proizvoda.  
Примечание: серийный номер указан на паспортное табличке изделия.  
Примітка: Серійний номер вказано на паспортній таблиці виробу.

Directives	Direttive	Direktifler	Směrnice	Direktiivid	Директиви
Richtlijnen	Οδηγίες	Директиви	Smernice	Direktīvas	Директиви
Directives	Directivas	Dyrektyywy	Irányelvek	Direktvyvos	
Richtlijnen	Direktiver	Direktiver	Direktive	Direktive	
Directivas	Direktiv	Direktiivit	Directive	Direktive	

**2014/35/EU: Low Voltage Directive**  
**2006/42/EC: Machinery Directive**  
**2014/30/EU: Electromagnetic Compatibility Directive**  
**2011/65/EU, (EU) 2015/863 and (EU) 2017/2102: RoHS Directive**

Issued: **1 September, 2021**  
THAILAND

**Tadashi SAITO**  
Manager, Quality Assurance Department

**MITSUBISHI ELECTRIC CORPORATION**

HEAD OFFICE: TOKYO BUILDING, 2-7-3, MARUNOUCHI, CHIYODA-KU, TOKYO 100-8310, JAPAN

JG79Y819H01